

Промышленные пылесосы

Эксплуатация и техническое обслуживание



SM 2



SM 3



DM 1 – DT 1

Содержание

1. Введение	3
2. Гарантия	3
3. Описание	4
4. Ненадлежащее использование	4
5. Информация	5
5.1 Идентификационные данные	5
5.2 Контрольные испытания	5
5.3 Основные элементы	6
5.4 Безопасность	9
6. Указания по технике безопасности	9
7. Установка	10
7.1 Транспортировка	10
7.2 Установка пылесоса	10
7.2.1 Проверка подключения к сети электропитания	10
7.2.2. Сборка	10
8. Эксплуатация пылесоса	11
8.1 Включение и выключение	11
8.2 Всасывание пыли и очистка фильтра	12
8.3 Всасывание жидкостей и опустошение основного бака	15
9. Специальное использование	18
9.1 Мешок для мусора	18
9.2 Малый мешок для крупного мусора	18
9.3 Сбор опасной пыли	20
9.4 Всасывание мусора от работы инструментом и жидкостей, их разделение	21
10. Технические характеристики	22
10.1 Сертификат соответствия "CE"	22
11. Техническое обслуживание	23
11.1 Повседневное обслуживание	23
11.1.1 Ежедневно перед каждым включением пылесоса	23
11.1.2 Каждые 200 моточасов	23
11.2 Замена основного фильтра	24

1 ВВЕДЕНИЕ

Целью данной инструкции является описание процедур и предписание, которые должны соблюдаться в соответствии с гарантийными условиями:

- Безопасность оператора
- Надлежащее использование
- Производительность



Перед первой эксплуатацией оператору следует внимательно изучить данную инструкцию.

Поскольку данная информация представляет особую важность рекомендуется:

- Всегда храните руководство под рукой
- Данное руководство следует хранить в безопасном месте, для предотвращения ее повреждения
- При потере или повреждении данного руководства по эксплуатации запросите его у Вашего дилера
- При продаже данного пылесоса всегда прикладывайте руководство по эксплуатации и/или указывайте дату изготовления

Производитель оставляет за собой право на внесение изменений в данное в руководство по эксплуатации без предварительного информирования.

2 ГАРАНТИЯ

Данный пылесос прошел 100% проверку на исправную работу электрической, пневматической и механической систем.

На данные пылесосы распространяются гарантийные условия, в соответствии с законодательством.

К гарантийным случаям относятся все дефекты аппарата, однако данная гарантия не распространяется на повреждения, возникшие при обычной эксплуатации и повреждении.

Гарантия также не распространяется на повреждения в результате транспортировки аппарата.

Ремонт может осуществляться только в наших сервисных центрах или непосредственно в сервисном центре нашего офиса.

При запросе гарантийного обслуживания необходимо направить запрос в письменной форме Вашему дилеру либо производителю, указав идентификационные данные пылесоса (аппарат оснащен идентификационной табличкой с указанием данных производителя), а также приложить копию счета.

Гарантия не распространяется в следующих случаях:

- Ненадлежащее использование аппарата, а также полное либо частичное несоблюдение руководства по эксплуатации
- Пользователь повредил какую-либо часть пылесоса
- Неправильное электроподключение (напряжение, розетка, электропроводка и т.п)
- Эксплуатация пылесоса без соблюдения норм государства, в котором аппарат используется
- Неправильное или несоответствующее обслуживание и несоблюдение руководства по эксплуатации
- Использование не оригинальных или отличных от указанных производителем для данной модели запасных частей

3 ОПИСАНИЕ

Данный аппарат предназначен для сбора стружек, обломков, пыли, жидкостей и различного вида загрязнении. Данный пылесос специально предназначен для постоянного использования в промышленных целях.

Для легкости в обращении, пылесос оснащен прочными поворотными колесами, оборудованными тормозом для безопасной остановки аппарата в месте его эксплуатации.

Моторная часть - «голова» пылесоса позволяет использовать необходимое количество баков, в случае если недостаточно основного бака .

Собираемый материал подвергается влиянию центробежной силы внутри бака, крупные частицы падают от своего веса. Поток воздуха проходит через фильтрующую поверхность, которая задерживает мелкие частицы.

Далее подробное описание функций пылесоса:

- Сбор пыли и жидкостей
- Встряхивание фильтра
- Слив собранной жидкости из бака
- Заполнение и опустошение герметичного бака
- Всасывание пыли посредством «головы» пылесоса и мешка для мусора
- Всасывание отходов от работы инструментом и жидкостей, и их разделение

4 НЕНАДЛЕЖАЩЕЕ ИСПОЛЬЗОВАНИЕ



- Запрещено собирать пылесосом горящие сигареты и / или легко воспламеняющиеся жидкости
- Запрещено собирать пылесосом легко воспламеняемые частицы, которые могут взорваться при контакте с воздухом
- Никогда не использовать пылесос в помещениях с взрывоопасными газами и/или аэрозольными упаковками химических продуктов, которые могут быть токсичными
- Никогда не следует собирать токсичные вещества до проверки картриджного фильтра
- Запрещено открывать электропанель до отключения пылесоса от питающей сети
- Не наносить повреждения оборудованию
- Строго следовать указаниям, описанным в данном руководстве

5 ИНФОРМАЦИЯ

5.1 Идентификационные данные

Каждый аппарат оснащен идентификационной табличкой с данными производителя, которые могут потребоваться при запросе информации, технического обслуживания или запасных частей. Точное указание «модели машины» предотвратит предоставление неверной информации.

Данные, указанные на табличке (ни при каких условиях не меняйте данную информацию):

- Имя конструктора
- Модель
- Вольтаж
- Мощность
- Сертификат соответствия ЕС (машина сконструирована в соответствии с Директивой 89/392/СЕЕ)

5.2 Контрольные испытания

С целью обеспечения исправной работы, каждый изготовленный пылесос был подвержен проверке до отгрузки и установки.

Тест на электробезопасность был проведен в строгом соответствии со стандартами электробезопасности относительно:

- Эффективности системы заземления
- Степень изоляции
- Тест на прочность электросистемы
- Максимальное разрежение
- Максимальный поток воздуха

5.3 ОСНОВНЫЕ ЭЛЕМЕНТЫ: SM 2



ОСНОВНЫЕ ЭЛЕМЕНТЫ: SM 3

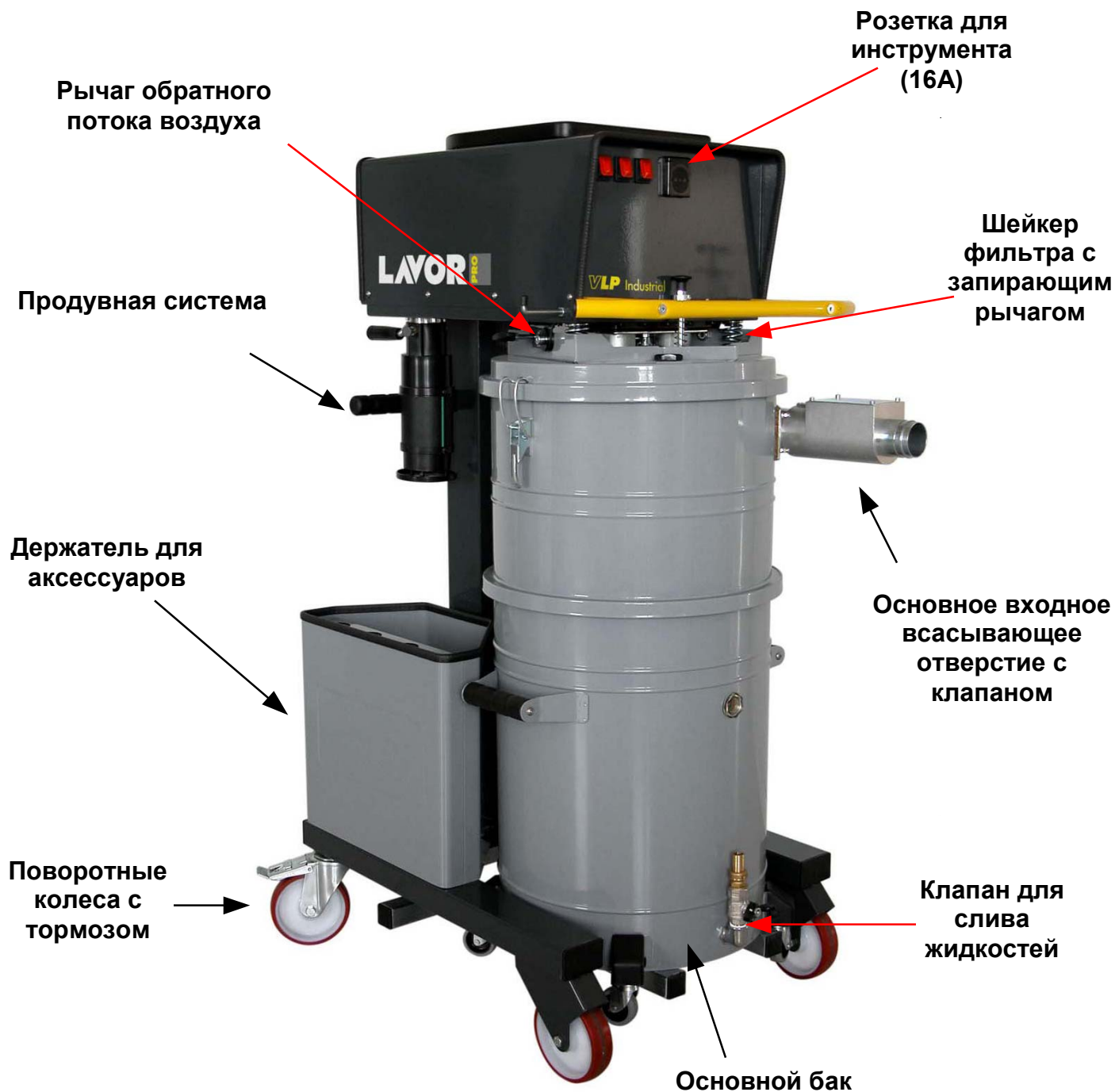

ОСНОВНЫЕ ЭЛЕМЕНТЫ: DM 1 – DT 1

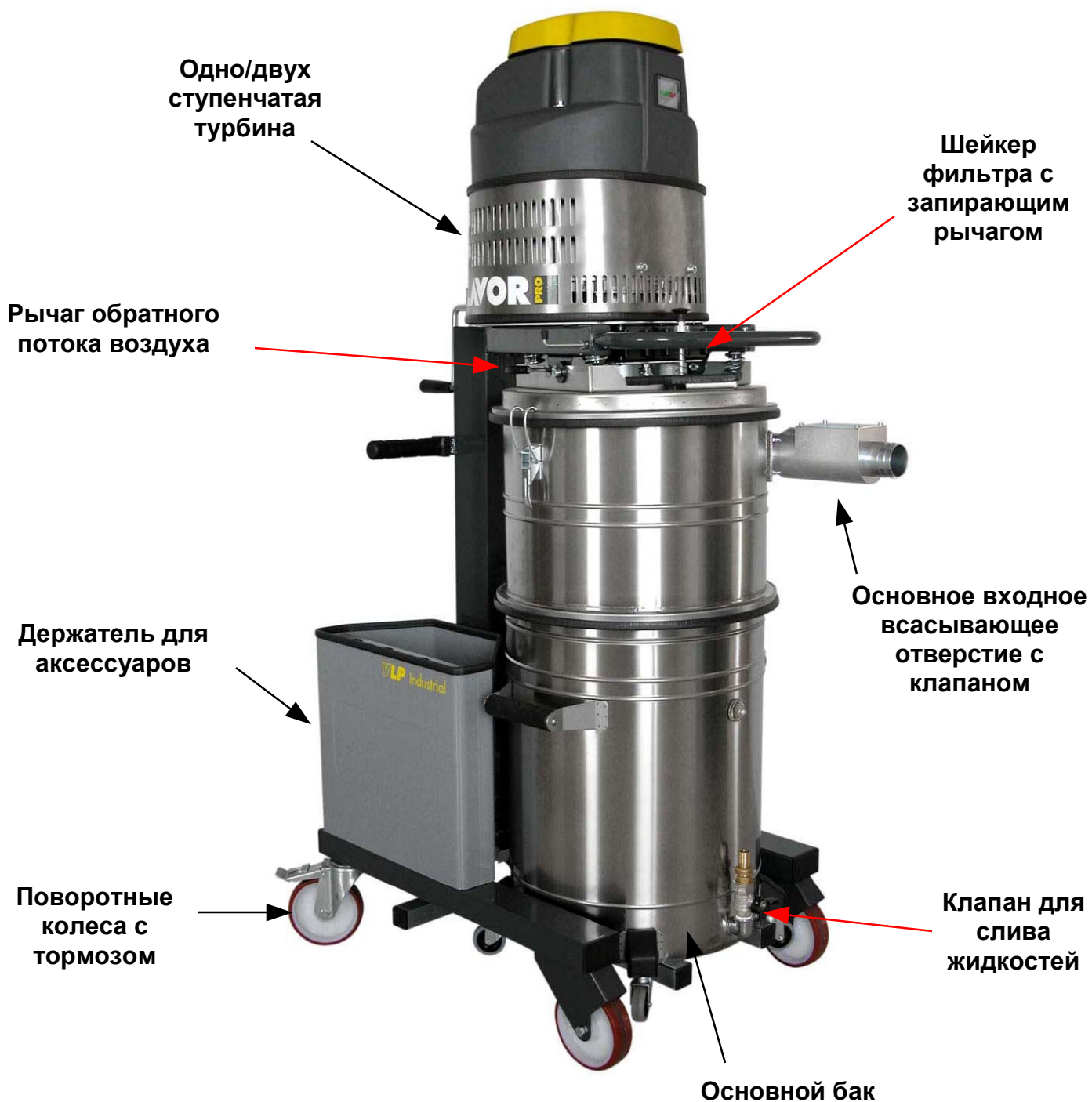

5.1 Безопасность

Пылесос разработан в соответствии со всеми применимыми стандартами по безопасности оператора.

1. Все металлические элементы, включая гибкий всасывающий шланг, заземлены с целью предотвращения электростатического шока.
2. Пылесос установлен на прочных поворотных колесах из нейлона, два из которых оснащены тормозом, для безопасной остановки пылесоса в месте работы.

Перед запуском убедитесь, что в результате транспортировки не возникло каких-либо повреждений, и все предохранители правильно подключены и функционируют. Не повреждайте устройства безопасности.

6 УКАЗАНИЯ ПО ТЕХНИКЕ БЕЗОПАСНОСТИ

- Перед запуском, использованием и сервисным обслуживанием пылесоса, обязательно ознакомьтесь с содержанием данного руководства по эксплуатации.
- Убедитесь, что пылесос не был поврежден
- Никогда не проводить запуск неисправного пылесоса
- Всегда проверять, что выключатель не поврежден
- Используйте предохранительное устройство, не приближайте входное всасывающее отверстие к незафиксированным предметам и одежде, которые может всосать пылесос
- Убедитесь, что фильтры установлены и функционируют
- При эксплуатации или ремонте – всегда соблюдайте технику безопасности
- Никогда не проводите ремонтные работы до предварительного получения авторизации от конструктора производителя
- Никогда не используйте для очистки бензин, растворители или иные легковоспламеняющиеся жидкости. Следует использовать только серийно выпускаемые не воспламеняющиеся и нетоксичные растворители.
- Для поднятия и транспортировки пылесоса используйте рукоятку на моторной части пылесоса. Никогда не тяните за электрокабель или гибкий шланг для перемещения пылесоса.
- Никогда не направляйте гибкий всасывающий шланг в людей и животных
- Защищайте пылесос от дождя



Проверьте, чтобы вольтаж и частота совпадали с указанными на идентификационной табличке

Убедитесь, что питающий кабель не имеет повреждений: при необходимости замены кабеля, используйте кабель соответствующий техническим условиям и одобренного типа.

- Убедитесь, что электрические соединения всегда оборудованы заземляющей розеткой
- Производите ремонтные работы только при полном выключении пылесоса и отключении от электросети
- Не позволяйте эксплуатировать пылесос неавторизованным лицам
- Проверьте, что все предохранительные устройства правильно подключены, а системы безопасности установлены и функционируют

7 УСТАНОВКА

7.1 Транспортировка

Все транспортируемые с завода пылесосы прошли строгие испытания и исправно функционируют. Пылесосы надежно закреплены на паллете и накрыты пластиковой пленкой или коробкой. По получению оборудования убедитесь, что пылесос не был поврежден во время транспортировки. Если это произошло, следует незамедлительно подать рекламацию перевозчику: производитель освобождается от ответственности за повреждения в результате неправильной транспортировки.

Для перемещения и поднятия пылесоса используйте автопогрузчик в соответствии с указаниями по безопасности.

7.2 Установка пылесоса

7.2.1 Проверка подключения к сети электропитания

Подключите промышленную штепсельную вилку к питающему кабелю, и подключите вилку к розетке с соответствующей силой тока, оборудованной сетевым изолятором. Проверьте, чтобы трехфазная модель пылесоса имела разрезание, в противном случае, необходимо переставить один из трех штекеров в вилке и повторить предыдущие операции.

7.2.1 Сборка

В соответствии с требованиями клиента, поставляемый пылесос может быть оборудован дополнительными аксессуарами.

Необходимо выбрать всасывающий шланг в соответствии с типом загрязнения, которые необходимо собирать.

Соедините гибкий всасывающий шланг с одной из насадок, оснащенной соединением «snap-on»

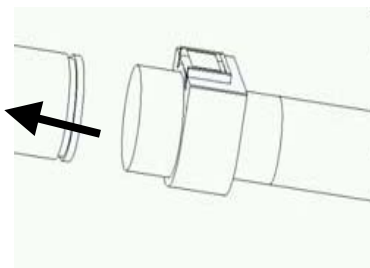

Теперь пылесос готов к пуску и эксплуатации.

8 ЭКСПЛУАТАЦИЯ ПЫЛЕСОСА

8.1 Включение и выключение

Для включения пылесоса нажмите основной выключатель в положение 1.

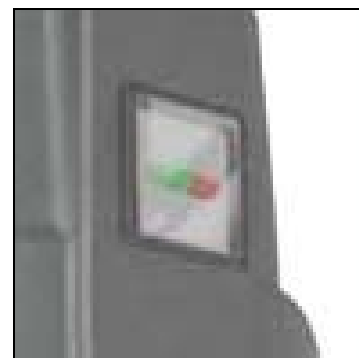

Для выключения пылесоса переведите основной выключатель в положение 0.

8.2 Всасывание пыли и очистка фильтра

В данном разделе описывается процедура всасывания пылесосом стружки, пыли и прочего мусора; их сбор в основной бак, а также очистка основного фильтра.

Перед включением пылесоса следует сделать следующие действия:



Установить основной бак на несущую раму до упора



Поднять основной бак указанным рычагом, что предотвратит попадание воздуха на стыке



Прикрепите соединение шланга к желаемой насадке, а второе соединение к тангенциальному входному отверстию.



Убедитесь в том, что:

Модель SM 2

- рычаг обратного потока воздуха находится слева

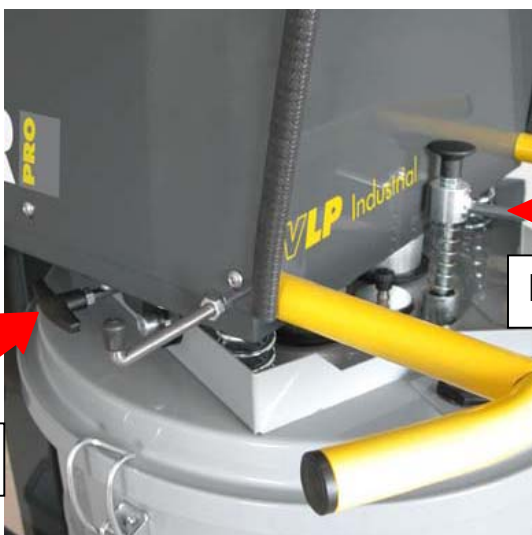

Модели SM 3 – DM1 – DT 1

- Убедитесь, что рычаг шейкера фильтра (B) не заперт
- Рычаг обратного потока воздуха (A) направлен к «голове пылесоса»

Теперь пылесос готов к эксплуатации.
Включите пылесос.

Для выгрузки бака используйте указанный на рисунке рычаг, освобождающий основной бак.



ШЕЙКЕР ФИЛЬТРА

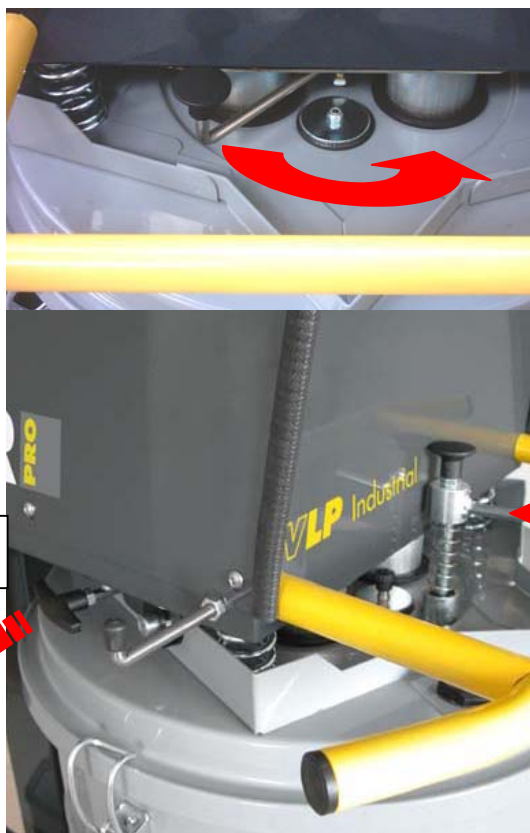

Модель SM 2

Перевести рычаг обратного потока воздуха вправо

Модели SM 3 – DM1 – DT 1

- Убедитесь, что рычаг шейкера фильтра (B) не заперт
- Потяните рычаг обратного потока воздуха (A) в противоположном направлении от «головы пылесоса»

8.3 Всосывание жидкостей и опустошение основного бака

В данном разделе описывается процедура всасывания жидкостей и опустошение основного бака.

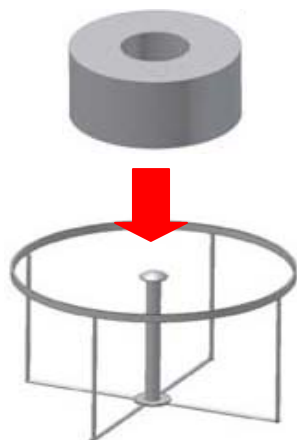

Убедитесь, что клапан/ поплавок для жидкостей правильно установлен.



Остальные подготовительные операции см. §8.2

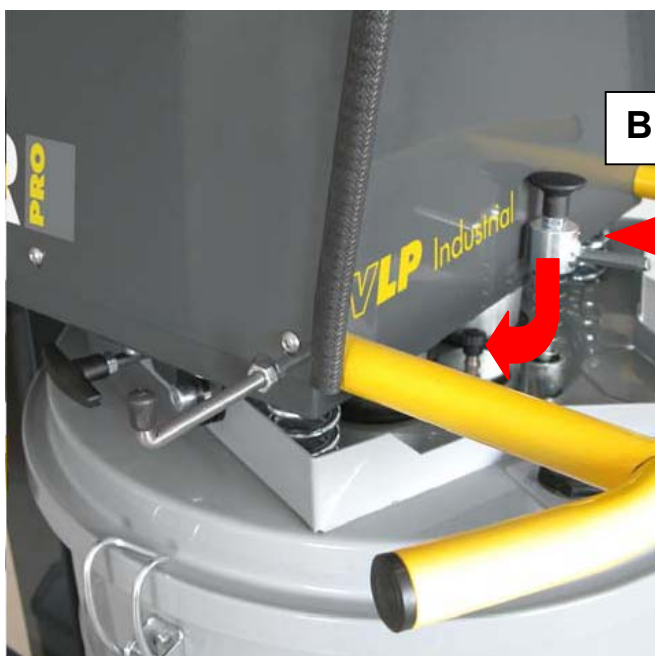

Убедитесь в том, что:

Рычаг шейкера фильтра плотно закрыт

ВНИМАНИЕ: только для всасывания жидкостей

Теперь пылесос готов для эксплуатации.

В соответствии с требуемой функцией установите клапаны следующим образом:

ВСАСЫВАНИЕ ЖИДКОСТЕЙ

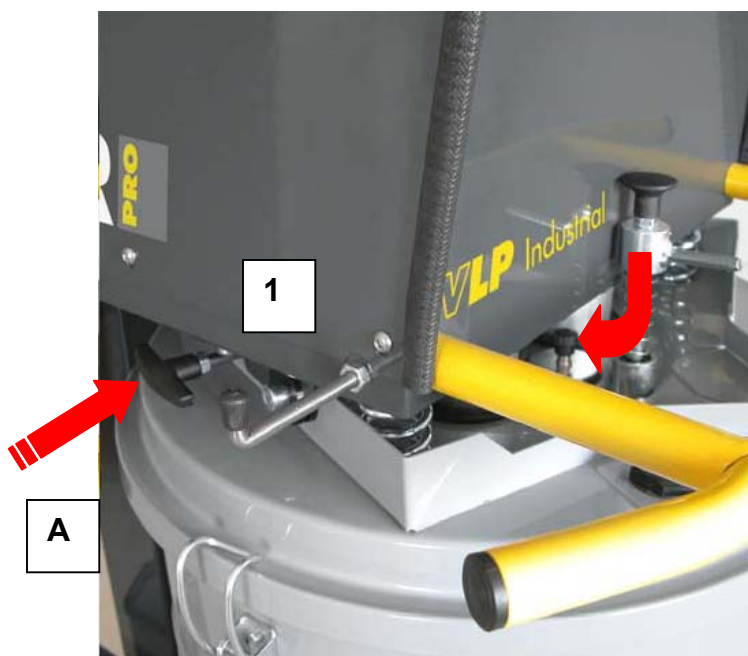

Клапан (A) в сторону «головы пылесоса» а положение 1.

Включите пылесос

ОПУСТОШЕНИЕ БАКА – для моделей SM 3 – DM1 – DT 1



Присоедините указанный аксессуар к сливному клапану пылесоса

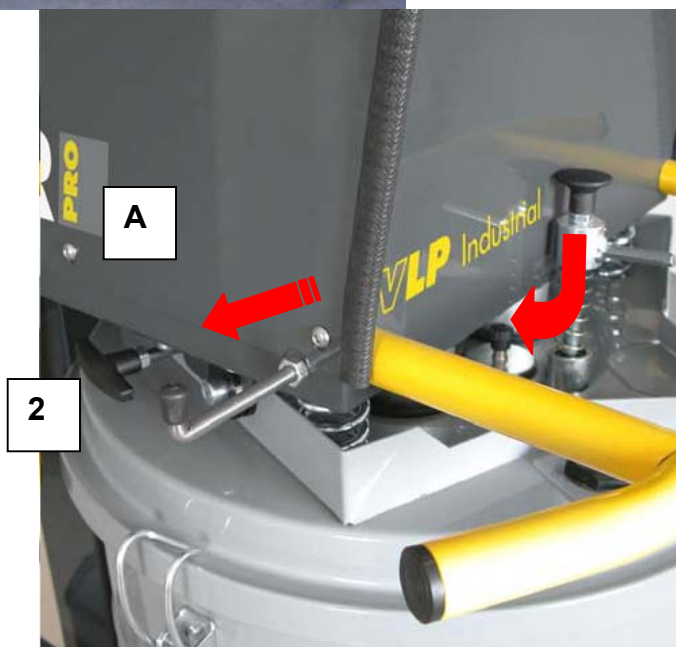

Убедитесь в том, что:

Рычаг шейкера фильтра плотно закрыт

Рычаг обратного потока воздуха переведите в положение 2

Включите пылесос.

Модель SM 2 не оснащена автоматической системой слива жидкостей. Данную процедуру следует проводить в ручном режиме.

9 СПЕЦИАЛЬНОЕ ИСПОЛЬЗОВАНИЕ

9.1 Мешок для мусора

Выполните следующие действия

- Выньте основной бак
- Вставьте в основной бак полиэтиленовый мешок



ВНИМАНИЕ:
ЧТОБЫ РАСПОЛОЖИТЬ
ПОЛИЭТИЛЕНОВЫЙ МЕШОК
ПРАВИЛЬНО
НЕОБХОДИМО СДЕЛАТЬ В
МЕШКЕ ОТВЕРСТИЕ
диаметром 2 CM (0,79IN)
(МОЖНО ПАЛЬЦЕМ), НА
РАССТОЯНИИ 2-4 CM (0,79-1,6
IN) ОТ КРАЯ БАКА

- Следуйте указаниям, описанным в §8.2
- Соберите пыль
- Выньте основной бак и полиэтиленовый мешок

9.2 Малый мешок для крупного мусора

С помощью данного мешка возможно собирать большой и очень легкий мусор (бумага, текстиль, волокна, стекло)

Выполните следующие действия

- выньте основной бак
- используйте кольцевую секцию для крупного мусора, низкий бак для крупного мусора и фильтр-мешок для крупного мусора



- зафиксируйте фильтр-мешок на кольцевую секцию для крупного мусора, а последнюю закрепите крюками

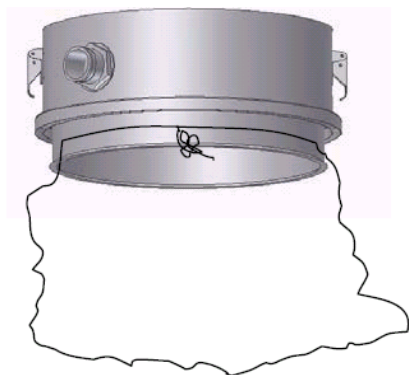

- Следуйте указаниям, описанным в §8.2
- Прикрепите гибкий всасывающий шланг к входному клапану на кольцевой секции для крупного мусора: перед включением пылесоса закройте основное входное отверстие заглушкой

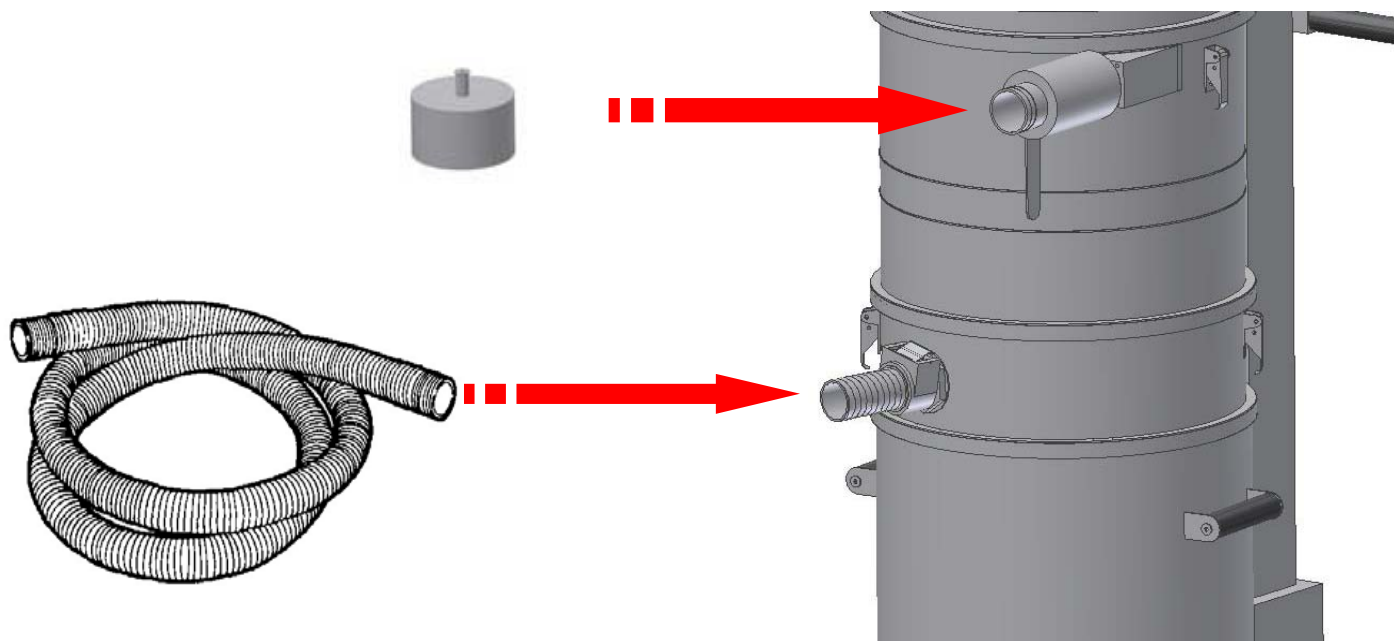

9.3 Сбор опасной пыли

С помощью данной операции возможно собирать опасную пыль

Выполните следующие действия

- выньте основной бак
- Используйте кольцевую секцию для крупного мусора, низкий бак, специальный мешок для опасной пыли и полиэтиленовый мешок



- Вставьте полиэтиленовый мешок в основной бак, **ВНИМАНИЕ: сделайте отверстие, см. §9.1**
- Зафиксируйте мешок для опасной пыли на центральное входное отверстие кольцевой секции для крупного мусора, а последнюю закрепите крючками

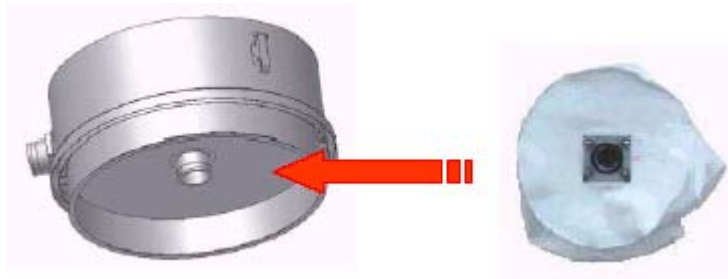

- Следуйте указаниям, описанным в §8.2
- Подсоедините гибкий всасывающий шланг к входному клапану на кольцевой секции для крупного мусора: перед включением пылесоса закройте основное входное отверстие заглушкой;

ВНИМАНИЕ:



- В зависимости от всасываемых материалов, используйте фильтры HEPA;
- Не использовать шейкер фильтра при сборе опасной пыли;
- После выключения пылесоса, подождите 5 мин., выньте основной бак и мешок для опасной пыли вместе с полиэтиленовым мешком;

9.4 Всасывание мусора от работы инструментом и жидкостей, их разделение

В данной главе описывается способ сбора мусора от работы инструментом и жидкостей, а также их последующее разделение.

Выполните следующие действия

- Выньте основной бак
- Используйте ведро, бак с дренажем и выпускной пистолет для жидкостей



- Вставьте ведро в бак
- Навинтите соединитель (находящийся на трубке для жидкостей) на бак

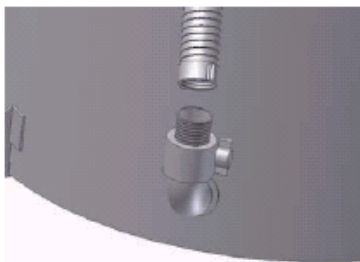

- Следуйте указаниям, описанным в §8.3
- Включите рычаг обратного потока воздуха для автоматического слива жидкости (§8.3)
- Выньте бак и вытащите ведро

10 ТЕХНИЧЕСКИЕ ХАРАКТЕРИСТИКИ

10.1 Сертификат соответствия «CE»

	LAVORWASH SPA – Via J.F. Kennedy 12 – 46020 Pegognaga MN – ITALY Данным заявляет, что модели:
---	---

SMV 2-24 / SMX 2-24 / SMV 3-36 / SMX 3-36
DMV 1-22 / DMX 1-22 / DTV 1-30 / DTX 1-30 / DTV 1-55 / DTX 1-55

Соответствуют

- Условиям следующих директив ЕС и соответствующим итальянским законам:

Директива по низким напряжениям	Закон
89/392/CEE	DPR 459/96
91/368/CEE	
93/44/CEE	
93/68/CEE	
93/465/CEE	
Директива по низким напряжениям	Закон
73/23/CEE	L 791/77
93/68/CEE	DL 626/96
Директива по ЭМС	Закон
89/336/CEE	DL 476/92
92/31/CEE	
93/68/CEE	

- Требованиям следующих стандартов

EN 292/1 - EN 292/2
 EN 60204-1
 EN 60335-1 - EN 60335-2-69
 EN 55014

Данное заявление теряет силу в случае внесения каких-либо изменений в машину.

Pegognaga, 01/07/2005

LAVORWASH SPA



11 ТЕХНИЧЕСКОЕ ОБСЛУЖИВАНИЕ



Все работы по техническому обслуживанию и очистке должны проводиться, когда пылесос выключен и отключен от электросети.

«Голова» пылесоса не требует определенного технического обслуживания, очистки или смазки.

Тем не менее, следует помнить, что правильная эксплуатация являются определяющим фактором для безопасной и эффективной работы пылесоса.

Для обеспечения постоянной работы и соблюдения гарантийных условий, всегда используйте при ремонте оригинальные запасные части.

11.1 Повседневное обслуживание

11.1.1 Ежедневно перед каждым включением пылесоса

- Проверьте, что кабель электропитания не поврежден, не оборван и не перебит
- Убедитесь, что электровыключатель цел и функционирует
- Проверьте состояние и уровень заполнения основного бака
- Проверьте состояние всасывающего шланга
- Убедитесь, что «голова» пылесоса правильно установлена на основном баке
- Проверьте, что напряжение в сети соответствует напряжению, указанному на идентификационной табличке

11.1.2 Каждые 200 моточасов

- Контролируйте состояние основного фильтра на отсутствие прорывов и прочих повреждений; если необходимо замените фильтр;
- Проверяйте целостность и читаемость идентификационной таблички: замените ее, если она повреждена
- Аккуратно очищайте поверхность моторной части пылесоса со стороны бака, убирайте остатки загрязнений

11.2 Замена основного фильтра



Если пылесос использовался для сбора опасных для здоровья оператора материалов, персонал, проводящий обслуживание, должен носить маски, перчатки и защитную одежду во время замены основного фильтра. Рекомендуется производить работу вне помещений. Старый фильтр должен утилизироваться в пластиковом пакете.

- Каждый раз вытаскивайте болт.
- Если фильтр поврежден – замените его.



Используйте только оригинальные запасные части: использование неоригинального картриджного фильтра может вызвать разгерметизацию и последующее сокращение силы всасывания пылесоса.

Для замены фильтра открутите гайки, фиксирующие болт, шайбу и фильтр. При креплении обратно, убедитесь, что верхняя герметизирующая прокладка фильтра совпадает с профилем на нижней части двигателя «головы» пылесоса.

Эксклюзивный дистрибьютор в РФ:
ООО "АСТАРИ"
Тел.: (495) 661-49-18, Факс: (499) 230-14-47
E-mail: office@lavorpro.ru
Web: www.lavorpro.ru