



Руководство пользователя



Инструкция изготовителя

Предупреждение! Перед эксплуатацией пылесоса прочтите Инструкцию.

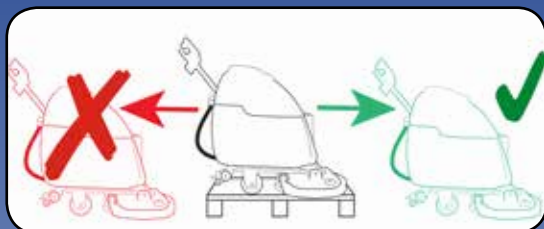

TTB 4045/100

TTB 4055/100

TTB 4552/100



TTB 4055/100



TTB 4045/100



TTB 4552/100



www.numatic.com





Прежде чем продолжить, обратитесь к краткому руководству по настройке на стр. 8



Содержание	Стр. 2
Обзор машины	Стр. 3
Обзор панели управления	Стр. 4
Паспортная табличка / средства индивидуальной защиты / утилизация	Стр. 5
Правила техники безопасности	Стр. 6 / 7

Краткое руководство по настройке

Стр. 8

Настройка машины

Установка щеток	Стр. 9
Откидывание платформы щетки	Стр. 10
Установка и опускание насадки для пола	Стр. 10
Хомут для формирования двойных изгибов шланга	Стр. 10
Наполнение бака чистой воды	Стр. 11
Контроль веществ, опасных для здоровья (COSHH)	Стр. 11

Эксплуатация машины

Рекомендации по подготовке к очистке	Стр. 12
Режим предварительной чистки	Стр. 12
Использование насадки для пола	Стр. 12
Функция отрыва насадки для пола	Стр. 12
Настройка средств управления очисткой	Стр. 13
Перегрузка щетки (перегрузка по току)	Стр. 13

Регулярное техническое обслуживание

Очистка баков и фильтров	Стр. 14
Снятие и очистка сепаратора	Стр. 14
Очистка нижнего бака и фильтра	Стр. 14
Замена лент насадки для пола	Стр. 15

Зарядка машины

Уход за аккумуляторными батареями	Стр. 16
Электросчетчик	Стр. 17
Технические характеристики	Стр. 18
Поиск и устранение неисправностей	Стр. 18
Рекомендуемые запасные части	Стр. 19
Электрические схемы	Стр. 20
Декларация	Стр. 23
Адреса компании	Стр. 24

Обзор машины



1	Предохранитель	11	Крышка наливной горловины чистой воды
2	Бак отработавшей воды	12	Вакуумный шланг насадки для пола
3	Бак чистой воды	13	Вакуумный шланг
4	Платформа щетки	14	Ключ разъединителя
5	Фильтр чистой воды	15	Рычаг подъема насадки для пола
6	Задние ходовые колеса	16	Электросчетчик – только для машин ТТВ
7	Кран включения / выключения подачи чистой воды	17	Ручки фиксации насадки для пола
8	Сепаратор	18	Ленты-скребки
9	Шланг для слива чистой воды	19	Механизм блокировки платформы
10	Сливной шланг (отработавшей воды) верхнего бака	20	Заправочный шланг чистой воды
		21	Панель управления оператора

Обзор панели управления

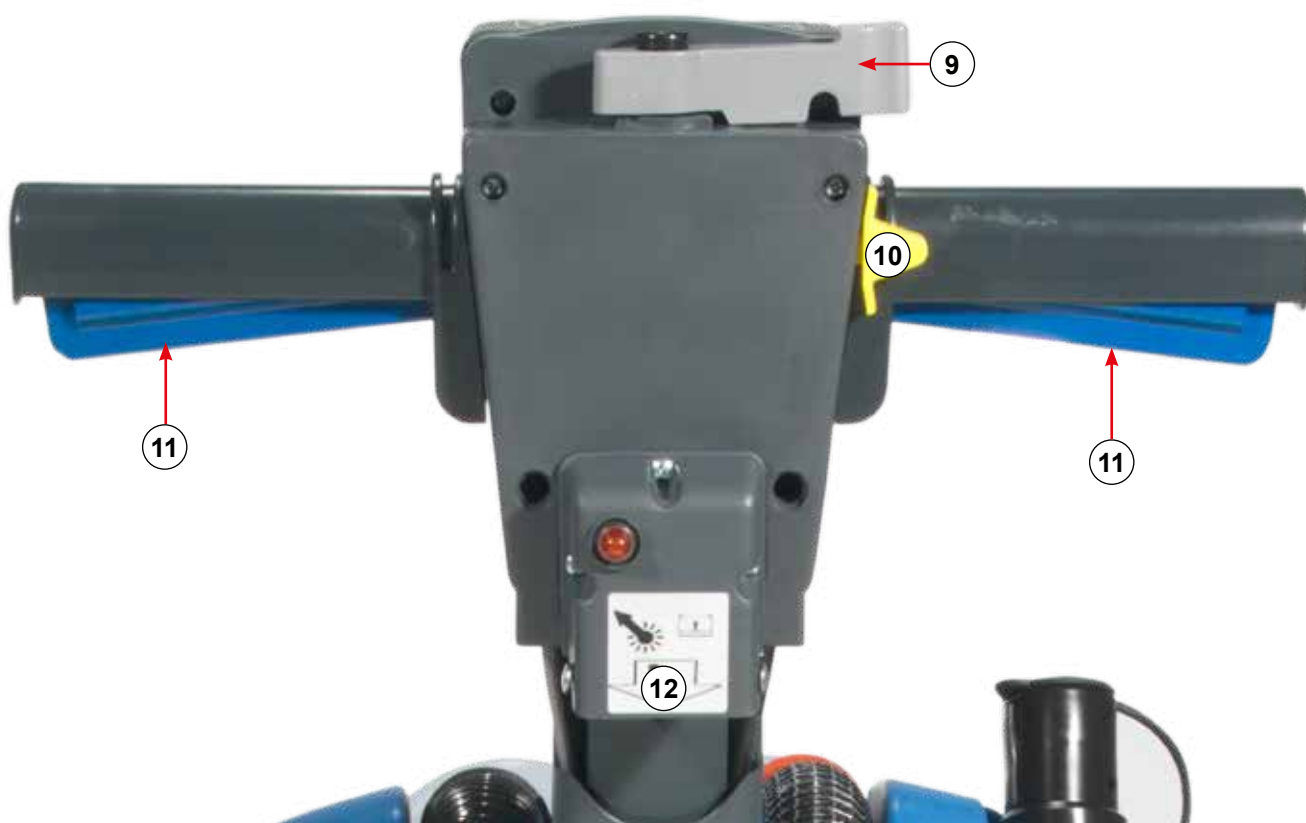
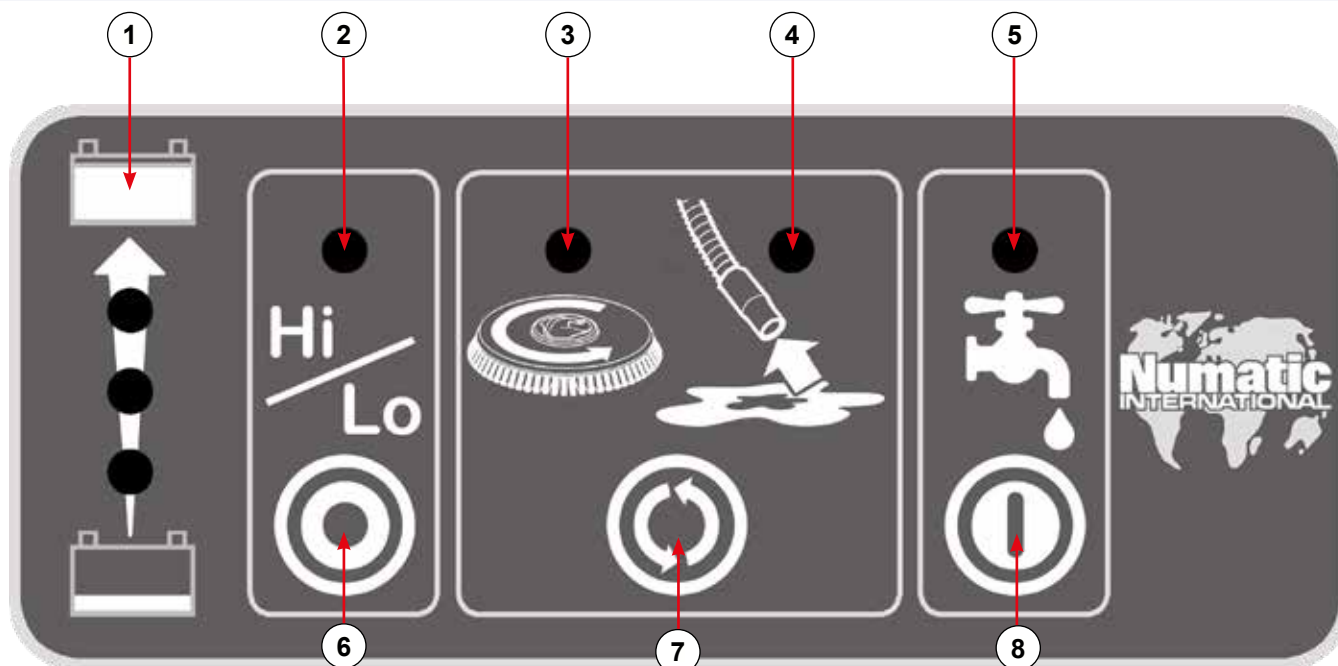

1	Индикатор уровня заряда аккумуляторных батарей	7	Кнопка цикловой последовательности
2	Индикатор скорости (Hi / Lo)	8	Кнопка включения / выключения подачи воды
3	Индикатор усилия / работы щеток	9	Фиксирующий рычаг рукоятки
4	Индикатор разрезания	10	Выключатель
5	Индикатор подачи воды	11	Курки включения / выключения
6	Кнопка выбора скорости (Hi / Lo)	12	Зарядный узел

Полные четкие инструкции по настройке и использованию панели управления см. в разделе «Настройка средств управления очисткой» на стр. 13.

Паспортная табличка

- 1 Название и адрес компании
- 2 Описание машины
- 3 Частота напряжения
- 4 Номинальная мощность
- 5 Макс. уклон
- 6 Масса (готового к эксплуатации изделия)
- 7 Знак Соответствия
- 8 Логотип WEEE
- 9 Степень защиты
- 10 Заводской номер / год / неделя изготовления машины

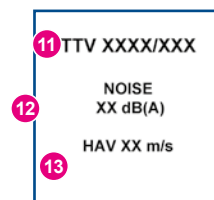
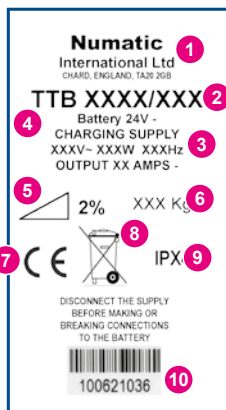

- 11 Описание машины
- 12 Номинальный уровень шума
- 13 Вибрация рук

WEEE (директива ЕС об отходах электрического и электронного оборудования)

Машина для ухода за полами с функцией сушки, принадлежности и упаковочный материал подлежат сортировке для экологичной утилизации.

Только для стран ЕС.

Никогда не утилизируйте машину для ухода за полами с функцией сушки вместе с бытовыми отходами. В соответствии с европейской директивой 2002/96/ЕС об отходах электрического и электронного оборудования и ее внесением в федеральное законодательство.

Машины для ухода за полами с функцией сушки, более непригодные к эксплуатации, должны собираться отдельно и направляться на утилизацию экологически благоприятным способом.

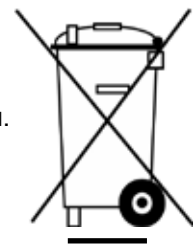

СИЗ (средства индивидуальной защиты), которые могут потребоваться для некоторых операций.

Средства защиты органов слуха	Защитная обувь	Защитный головной убор	Защитные перчатки	
Средства защиты от пыли / аллергенов	Защитные очки	Защитная одежда	Куртка повышенной видимости	
			Знак «Внимание! Влажный пол»	

Примечание:

обы определить, какие средства индивидуальной защиты следует использовать, необходимо произвести оценку рисков.

Определяющие безопасность компоненты

Провода для зарядки: H05VV-F x 1,0 мм² x 3 жилы

Зарядное устройство для аккумуляторных батарей: 220-240 В (50/60 Гц)

При невозможности справиться с проблемой или в случае поломки машины обращайтесь к своему дилеру Numatic или по телефону технической горячей линии Numatic +44 (0)1460 269268.

Информация по машине для ухода за полами с функцией сушки



ИНСТРУКЦИИ ИЗГОТОВИТЕЛЯ
ИЗУЧИТЕ РУКОВОДСТВО ПЕРЕД ЭКСПЛУАТАЦИЕЙ

Компонент	Периодичность	Предмет проверки
Провод для зарядки	ЕЖЕДНЕВНО	Задиры, трещины, расколы, оголенные провода
Щетки	ЕЖЕДНЕВНО	Повреждение щетины, износ, износ ведущего фланца
Лента-скребок	ПЕРЕД КАЖДЫМ ИСПОЛЬЗОВАНИЕМ	Износ, трещины, расколы
Фильтры	ПЕРЕД КАЖДЫМ ИСПОЛЬЗОВАНИЕМ	Засорение и задержанный мусор
Баки	ПОСЛЕ КАЖДОГО ИСПОЛЬЗОВАНИЯ	Промывайте бак грязной воды после использования



Как в случае любого электрооборудования, во время эксплуатации необходимо всегда проявлять внимание и осторожность; кроме того, чтобы гарантировать безопасность эксплуатации, необходимо следить за тем, чтобы периодически выполнялось профилактическое техобслуживание.

Невыполнение необходимого техобслуживания, включая замену деталей по надлежащему стандарту, может подвергнуть угрозе безопасность данного оборудования, и производитель не будет нести ответственность в связи с этим. При заказе запасных частей всегда приводите номер модели / заводской номер, указанный на паспортной табличке.

Данный агрегат не должен эксплуатироваться лицами (в том числе детьми) с ограниченными физическими, сенсорными или умственными способностями, либо с отсутствием опыта или знаний без надлежащего присмотра или инструктажа по эксплуатации агрегата, проведенного лицом, отвечающим за их безопасность.

Присматривайте за детьми и не допускайте, чтобы они играли с агрегатом.



Данная машина не пригодна для сбора опасной пыли.

Никогда не работайте на поверхностях, которые имеют наклон, превышающий указанное на машине значение.

Машина не должна храниться вне помещения в условиях высокой влажности.

Эта машина предназначена исключительно для эксплуатации в помещении.

Перед эксплуатацией агрегата изучите руководство по эксплуатации.

Данное изделие удовлетворяет требованиям IEC 60335-2-72.

ПРИМЕЧАНИЯ

Помимо ведения домашнего хозяйства эта машина пригодна для коммерческого использования, например, в гостиницах, школах, больницах, магазинах, учреждениях и на заводах.



НЕОБХОДИМО

- Допускать к распаковке / сборке машины только компетентных лиц.
- Содержать свою машину в чистоте.
- Содержать свои щетки в хорошем состоянии.
- Незамедлительно заменять все изношенные и поврежденные детали.
- Регулярно осматривать шнур электропитания для выявления повреждений, напр., растрескивания или износа. В случае выявления повреждения следует заменять шнур перед дальнейшим использованием.
- Заменять шнур электропитания исключительно подходящим запасным шнуром, утвержденным Numatic.
- Следить за тем, чтобы в рабочей зоне не было препятствий и / или людей.
- Следить за тем, чтобы рабочая зона была должным образом освещена.
- Предварительно подметать зону, подлежащую уборке.



ЗАПРЕЩАЕТСЯ

- Применять для очистки машины пароочистители или установки для мытья под давлением, а также эксплуатировать машину под дождем.
- Приступать к очистке или техобслуживанию машины до тех пор, пока вилка питания не извлечена из розетки питания.
- Доверять ремонт неквалифицированным лицам. Следует обращаться к специалистам.
- Натягивать шнур или тянуть за него, пытаясь произвести отключение.
- Оставлять подушку щетки на машине, когда она не используется.
- Допускать к эксплуатации машины неквалифицированных операторов, а также операторов без разрешения или надлежащей подготовки.
- Эксплуатировать машину, если баки для раствора не установлены на машину должным образом, как показано в инструкциях.
- Ожидать от машины надежной безотказной работы при отсутствии надлежащего техобслуживания.
- Поднимать или оттащить машину, используя курки управления – пользуйтесь главной рукояткой.
- Снимать с машины рукоятку, за исключением случаев ремонта и обслуживания.
- Эксплуатировать машину на поверхностях, которые имеют наклон, превышающий указанное на машине значение.



Используйте только щетки, поставляемые вместе с машиной или указанные в руководстве по эксплуатации. Применение других щеток может подвергнуть угрозе безопасность. Для данного изделия предлагается полный комплект щеток и принадлежностей. Используйте только щетки или подушки, которые обеспечивают надлежащую работу машины при выполнении конкретной задачи.

Необходимо обеспечить, чтобы данное оборудование собиралось и эксплуатировалось правильно и в соответствии с действующими правилами техники безопасности.

При эксплуатации оборудования обязательно принимайте все необходимые меры предосторожности, гарантирующие безопасность оператора и других лиц, которые могут быть затронуты.

Перед чисткой щетками надевайте нескользящую обувь. В запыленных условиях используйте респираторную маску.

Во время зарядки машина должна располагаться так, чтобы обеспечивался удобный доступ к вилке питания.

Перед очисткой, обслуживанием или ремонтом машины, заменой деталей или перенастройкой машины на другую операцию необходимо выключать питание.

Машины с питанием от сети должны отключаться путем извлечения вилки питания, а машины с питанием от аккумуляторной батареи – путем установки ключа разъединителя в выключенное положение.

Оставляя машину без присмотра, необходимо принять меры для предотвращения ее случайного приведения в движение.

Операторы должны пройти надлежащий инструктаж по эксплуатации машины.

при использовании моющих средств или других жидкостей изучайте инструкции изготовителя.

Если данное изделие не оснащено установленным на заводе зарядным устройством Numatic, то владелец или пользователь изделия обязан удостовериться в совместимости системы зарядки и аккумуляторных батарей, а также в их соответствии назначению и безопасности использования.

Меры Предосторожности При Работе С Аккумуляторными Батареями

1. Перед работой с аккумуляторными батареями обязательно надевайте защитную спецодежду, напр., лицевой щиток, перчатки и рабочий халат.
2. По возможности для зарядки всегда используйте надлежащим образом обозначенную и хорошо проветриваемую зону. Никогда не курите и избегайте открытого пламени в зоне зарядки.
3. Прежде чем приступать к работе с аккумуляторной батареей, снимайте все металлические предметы с рук, запястий и шеи, т.е. кольца, цепочки и т.д.
4. Никогда не кладите сверху аккумуляторной батареи какие-либо инструменты или металлические предметы.
5. После завершения зарядки отсоединяйте машину от сети питания.
6. Перед сдачей машины в лом необходимо снять с нее аккумуляторные батареи.
7. При снятии аккумуляторной батареи машина должна быть отсоединена от сети питания.
8. Аккумуляторные батареи должны утилизироваться безопасно и в соответствии с директивой по аккумуляторным батареям.
9. Используйте исключительно оригинальные запасные аккумуляторные батареи Numatic.
10. Не допускайте полной разрядки аккумуляторных батарей, иначе их повторная зарядка может оказаться невозможной.
11. Не допускайте, чтобы какая-либо одна аккумуляторная батарея разряжалась отдельно от остальных.
12. Никогда не смешивайте аккумуляторные батареи от разных машин.
13. На данное изделие устанавливаются клапанно-регулируемые свинцово-кислотные (VRLA) аккумуляторные батареи с гелевым электролитом. Установка аккумуляторной батареи любого другого типа может подвергнуть угрозе безопасность.

Уход За Аккумуляторными Батареями

1. Обязательно подзаряжайте аккумуляторные батареи после использования. Это можно производить в любое время – не нужно ждать, пока они полностью разрядятся; аккумуляторные батареи не развивают «память».
2. Оставление зарядного устройства в режиме зарядки по крайней мере на 4 часа после включения зеленой лампы, как минимум, раз в неделю, увеличивает срок службы аккумуляторных батарей.
3. Никогда не храните машину с разряженными аккумуляторными батареями.

Ежедневно:

Содержите машину в чистоте.

Содержите щетки / подушки / скребок / фильтры в хорошем состоянии.

Проверяйте наличие изношенных и поврежденных деталей, и незамедлительно заменяйте их в случае выявления.

Опорожняйте и промывайте бак грязной воды после каждого использования.

Храните машину с платформой щетки, закрепленной в наклонном положении.

Еженедельно – то же, что ежедневно, а также:

Проверяйте и промывайте щетку или подушку и фартук.

Проверяйте на наличие износа и начисто протирайте ленты насадки для пола.

Очищайте сепаратор в сборе, включая фильтр, и проверяйте состояние уплотнения.

Промывайте систему чистой водой и очищайте фильтры.

Никогда не применяйте очистку паром или промывку под давлением.

Аккумуляторные батареи:

Обязательно подзаряжайте аккумуляторные батареи после использования.

Продолжайте зарядку по крайней мере в течение 4 часов после включения зеленой лампы, так как это увеличивает срок службы аккумуляторных батарей.

Техобслуживание
Twin Tec

Краткое руководство по настройке



ОБЯЗАТЕЛЬНО ПРОЧИТЕ, ПРЕЖДЕ ЧЕМ ПРИСТУПАТЬ К КАКОЙ-ЛИБО РАБОТЕ.
После снятия всего упаковочного материала осторожно откройте и проверьте содержимое.
Перед эксплуатацией убедитесь, что аккумуляторные батареи заряжены.



Используя фиксирующий рычаг рукоятки (Рис. 1), переместите рукоятку в вертикальное положение (Рис. 2).



Поместите предохранитель 50 А (входит в комплект принадлежностей) в держатель предохранителей с помощью имеющихся щипцов для плавких предохранителей Maxi (Рис. 3).

Предохранитель 50 А (Рис. 4).



Поместите верхний бак (отработавшей воды) в машину (рис. 5) и подсоедините вакуумный шланг и шланг насадки для пола к сепаратору (рис. 6).

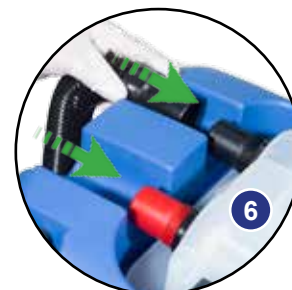

Установите ключ разъединителя и включите машину (рис. 7).

Наполните нижний бак (чистой воды) из крана или шланга, используя трубку Flexi-Fill (рис. 8), или снимите крышку наливной горловины в левой задней части машины и наполните бак с помощью ведра (рис. 9). При необходимости добавьте непенящуюся чистящую жидкость (см. стр. 11). Все машины ТТВ 4045 / ТТВ 4055 / ТТВ 4552 обладают вместимостью для воды 40 л.



Примечание:

необходимо соблюдать повышенную осторожность, чтобы не допустить попадания загрязнений (листьев, волос, грязи т.д.) в бак чистой воды в процессе заправки.

В случае использования ведра или аналогичного средства следите за тем, чтобы оно всегда было чистым и не содержало мусора.



Установите щетку / подушку.
Отожмите стопорный штифт платформы (рис. 10) и поверните платформу щетки в рабочее положение (рис. 11).

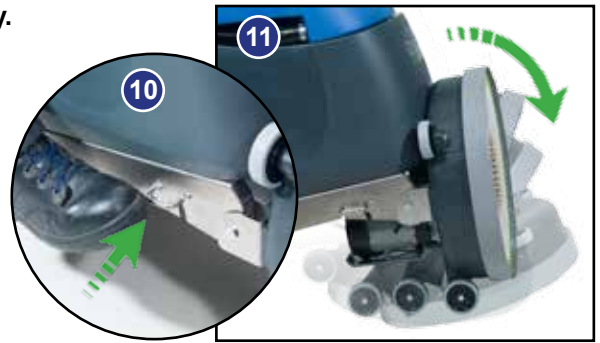

Установите кран чистой воды во включенное положение (рис. 12).

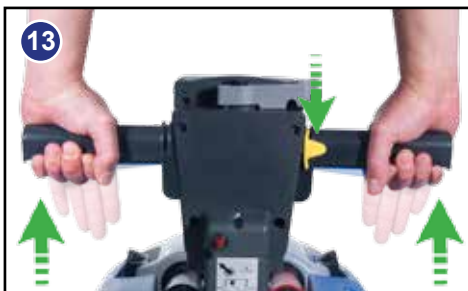
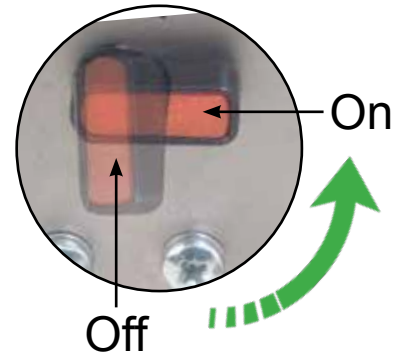

Запуск: удерживая нажатым любой курок включения / выключения, однократно нажмите на желтый выключатель (рис. 13).

Настройки щетки, разрежения и подачи воды можно задавать с помощью панели управления (см. рис. 13).

**Залейте чистую воду до макс. уровня 40 л (см. стр. 11).
Органы управления и средства управления очисткой см. на стр. 13.**

Настройка машины

ПРЕЖДЕ ЧЕМ ПРОИЗВОДИТЬ КАКИЕ-ЛИБО РЕГУЛИРОВКИ, ВСЕГДА УДОСТОВЕРЯЙТЕСЬ В ТОМ, ЧТО АККУМУЛЯТОРНАЯ БАТАРЕЯ ОТСОЕДИНЕНА.

Установка щеток

Применяется щеточная система Nulock.

Щетка просто надевается и фиксируется поворотом, что упрощает ее установку и снятие.

Подушка фиксируется с помощью собственной системы Numatic PadLoc (за подробными сведениями обращайтесь к своему поставщику).

Применяйте исключительно щетки / подушки, поставляемые изготовителем.

Для ТТВ 4045 требуется щетка 450 мм или подушка 400 мм.

Для ТТВ 4055 требуется щетка 550 мм или подушка 500 мм.

Для ТТВ 4552 требуются 2 щетки 280 мм или 2 подушки 280 мм.



Установите щетку / подушку в зажимной патрон и поверните, чтобы зафиксировать щетку (рис. 14) / подушку на месте (рис. 15).



Для замены изношенных щеток рекомендуется использовать защитные перчатки.

Настройка машины

Откидывание платформы щетки



Чтобы откинуть платформу в нижнее (рабочее) положение, отожмите стопорный штифт платформы щетки (рис. 16) и поверните платформу (рис. 17).



Чтобы перевести платформу щетки в верхнее положение (для транспортировки), просто поднимите платформу – подпружиненная задвижка сработает и зафиксирует платформу в верхнем положении.

Установка и опускание насадки для пола

Насадка для пола имеет быстроразъемную конструкцию, что позволяет легко заменять ленту-скребок, и снабжена функцией предохранительного отрыва в случае зацепления насадки для пола во время транспортировки.



Установите насадку для пола и зафиксируйте с помощью стопорного штифта (рис. 18). Подъемный ремень крепится стопорным штифтом (рис. 19).



Поднимите насадку для пола для транспортировки или опустите для очистки, используя подъемную ручку, смонтированную с задней стороны машины (рис. 20).



Теперь машина готова к настройке средств управления в соответствии с условиями уборки.

Прежде чем произвести какие-либо настройки, убедитесь, что платформа щетки опущена.

Хомут для формирования двойных изгибов шланга

Вакуумный шланг снабжается хомутом для формирования двойных изгибов, который позволяет сформировать на шланге двойные изгибы, чтобы предотвратить пролив воды после выключения разрежения. Если по какой-либо причине потребуется снять хомут для формирования двойных изгибов, обязательно должным образом установите его на место, прежде чем возобновлять работу.



После завершения вновь подсоедините вакуумный шланг к насадке для пола.

Примечание:
ЗАПРЕЩАЕТСЯ надевать вакуумный шланг на насадку для пола, когда она находится в поднятом положении.

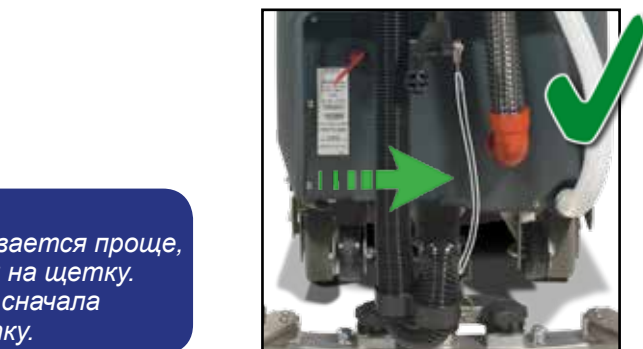

Примечание:
Насадка для пола устанавливается проще, когда машина опирается на щетку. При этом необходимо сначала установить щетку.

Настройка машины

Наполнение бака чистой воды

Серии ТТВ снабжаются баком чистой воды емкостью 40 л, который позволяет производить уборку больших площадей, залив воду всего один раз.



21

Чтобы наполнить бак чистой воды, используйте трубку FLEXI-FILL длиной 1 м, подсоединенную к крану или шлангу (рис. 21).

Также можно отвернуть большую пробку для наполнения бака из ведра или подходящей емкости.

Наполняйте бак чистой воды до максимального уровня 40 л, используя при необходимости чистящие средства. Соблюдайте инструкции изготовителя химреагента.



Для контроля уровня чистой воды можно использовать прозрачный разгрузочный шланг в задней части машины.

MAX



Примечание:

необходимо соблюдать повышенную осторожность, чтобы не допустить попадания загрязнений (листьев, волос, грязи т.д.) в бак чистой воды в процессе заправки. В случае использования ведра или аналогичного средства следите за тем, чтобы оно всегда было чистым и не содержало мусора.

Контроль веществ, опасных для здоровья (COSHH)

Для получения наилучших результатов используйте непенящийся химреагент и разбавляйте его в соответствии с требованиями изготовителя.

Дополнительные указания в отношении опасных веществ см. в инструкциях по обеспечению здоровья и безопасности в сети Интернет.



ПРАВИЛА ОБРАЩЕНИЯ С ХИМРЕАГЕНТАМИ И СМЕШИВАНИЯ ХИМРЕАГЕНТОВ

Всегда соблюдайте правила техники безопасности изготовителя химреагента. Используйте только химреагенты, рекомендованные для применения в автоматических машинах для ухода за полами с функцией сушки.

22



Рекомендации по подготовке к очистке

Прежде чем приступать к уборке, разместите соответствующие предупреждающие знаки и подметите или подотрите пол (рис.22).

**Знак «Влажный пол»,
каталожный номер Numatic (629044)
(заказывается в случае необходимости).**

Режим предварительной чистки

Серии ТТВ рассчитаны на разные типы пола с разными степенями загрязнения.

На сильно загрязненных поверхностях используйте метод «двойной чистки».

Сначала производите предварительную чистку пола, установив насадку для пола в поднятое положение, подождите, пока подействует химреагент, а затем очистите зону еще раз с помощью насадки для пола в опущенном положении.

Чтобы поднять или опустить насадку для пола, обратитесь к рис. 18.

Использование насадки для пола

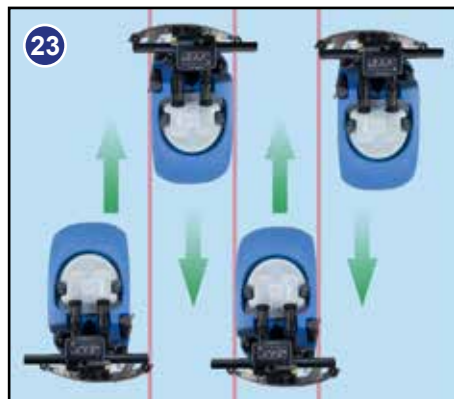

Смесь чистой воды / химреагента распыляется с помощью системы «THRU-FEED».

Затем отработавшая вода собирается насадкой для пола.

Чтобы гарантировать одинаковую очистку, следует обеспечить перекрытие дорожек чистки на 10 см (рис. 23).



Если образуются полосы, протрите начисто ленты насадки для пола (стр. 24).

Отрыв насадки для пола

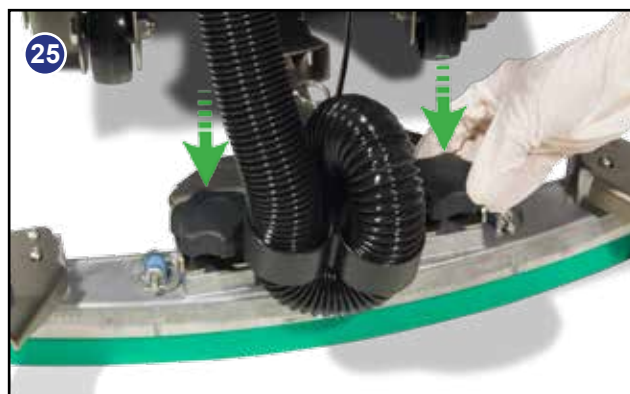

В конструкцию насадки для пола введена функция предохранительного отрыва.

Эта функция обеспечивает безопасное отделение насадки от ее крепления в том случае, когда она зацепляется за препятствие во время движения машины (см. рис. 25).

Чтобы повторно прикрепить ленту к ее держателю:

Сначала ослабьте ручки фиксации на корпусе насадки для пола, а затем наденьте насадку на крепежный кронштейн.

Затяните ручки фиксации вручную.

Примечание:

необходимо соблюдать осторожность, снижая скорость на поворотах и при объезде препятствий.

Примечание:

при нахождении насадки для пола в опущенном положении машина способна двигаться задним ходом, что может привести к повреждению лент. Поднимайте насадку для пола, прежде чем двигаться задним ходом.

Настройка средств управления очисткой



Чтобы вывести машину из РЕЖИМА ОЖИДАНИЯ, однократно нажмите на любой курок включения / выключения или желтый выключатель.

Если в течение 60 с не будут приведены в действие какие-либо другие органы управления, режим ожидания восстановится.

Машина перейдет в режим готовности, и загорятся синие лампы индикатора.



В машине ТТВ реализован режим «Hi-Lo», который обеспечивает снижение уровня шума, производимого вакуумным исполнительным механизмом.

Выбор высокой / низкой скорости возможен, только когда машина находится в режиме готовности.

При работе машины в режиме высокой скорости (Hi) индикатор скорости (Hi / Lo) светится синим светом, указывая на то, что вакуумный исполнительный механизм работает с мощностью 100%.

При работе машины в режиме низкой скорости (Lo) индикатор скорости (Hi / Lo) НЕ светится, а вакуумный исполнительный механизм работает с мощностью 75%.

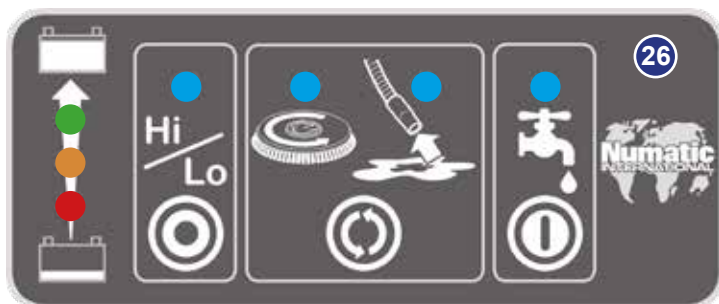

Функцию вакуумной влажной уборки можно включать и выключать прямо во время работы машины.

Режим внепроходной чистки и низкую скорость в режиме очистки можно выбирать исключительно в режиме готовности. (рис. 26)

При отпускании курков включения / выключения электродвигатель щетки и насос подачи раствора для очистки выключаются, а вакуумный исполнительный механизм продолжает работать еще в течение 10 с (это необходимо для полного удаления остатков жидкости из шланга).

Если панель не используется, она автоматически переходит в РЕЖИМ ОЖИДАНИЯ спустя 60 с.

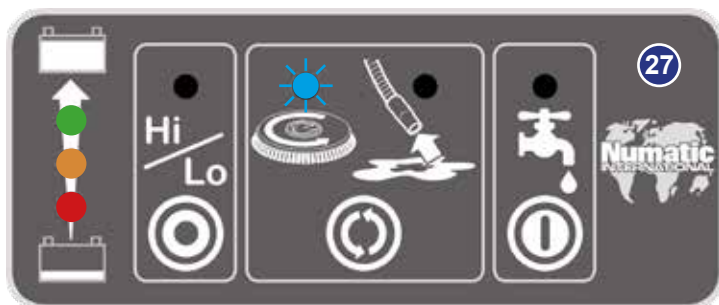

Перегрузка щетки

В случае перегрузки электродвигателя щетки этот электродвигатель обесточивается и начинает мигать сигнальная лампа усилия на щетке (рис. 27).

Отпускание курков рукоятки обеспечивает останов и восстановление исходного состояния машины.

Если электродвигатель щетки продолжает перегружаться, рассмотрите возможность применения щетки другого типа. Либо переместите ходовые колеса, чтобы изменить давление щетки. Большая нагрузка на щетку снижает продолжительность работы аккумуляторных батарей.

Регулярное техническое обслуживание



ПРЕЖДЕ ЧЕМ ПРОИЗВОДИТЬ КАКИЕ-ЛИБО РАБОТЫ ПО ТЕХОБСЛУЖИВАНИЮ, ВСЕГДА УДОСТОВЕРЯЙТЕСЬ В ТОМ, ЧТО АККУМУЛЯТОРНАЯ БАТАРЕЯ ОТСОЕДИНЕНА



Серии ТТВ проектировались из соображений удобства эксплуатации, включая удобство разборки и очистки. После использования опорожните бак отработанной воды с помощью сливного шланга и промойте его чистой водой (рис. 28).



Снимите 2 шланга, чтобы отсоединить сепаратор от машины (рис. 29).

Поднимите сепаратор. Сепаратор имеет резиновое уплотнение, которое следует осматривать при каждой очистке (рис. 30). Выполните промывку чистой водой.

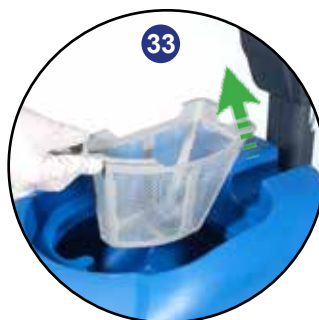
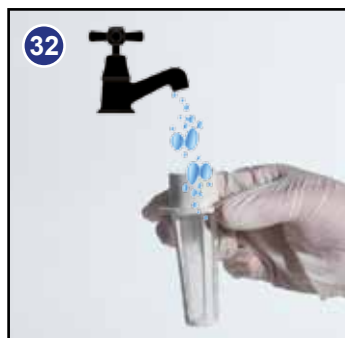

Снимите фильтр, установленный в сепаратор, и промойте его чистой водой (рис. 31) (рис. 32).

В верхнем баке находится серый корзинчатый фильтр, очистите его и промойте чистой водой (рис. 33) (рис. 34).



Нижний бак (чистой воды) прикреплен к шасси и должен сниматься только квалифицированным инженером по обслуживанию (рис. 35).

Если необходимо, промойте его чистой водой для очистки.

Избыток воды можно слить, используя прозрачный разгрузочный шланг, смонтированный с задней стороны машины.

Под левой стороной располагается фильтр чистой воды, прежде чем снимать этот фильтр, выключите кран чистой воды (рис. 36).

Если необходимо, очистите его и промойте чистой водой.



Замена лент насадки для пола



ПРЕЖДЕ ЧЕМ ПРОИЗВОДИТЬ КАКИЕ-ЛИБО РАБОТЫ ПО ТЕХОБСЛУЖИВАНИЮ, ВСЕГДА УДОСТОВЕРЯЙТЕСЬ В ТОМ, ЧТО АККУМУЛЯТОРНАЯ БАТАРЕЯ ОТСОЕДИНЕНА



Насадка для пола

Серия ТТВ комплектуется показанной алюминиевой насадкой для пола.

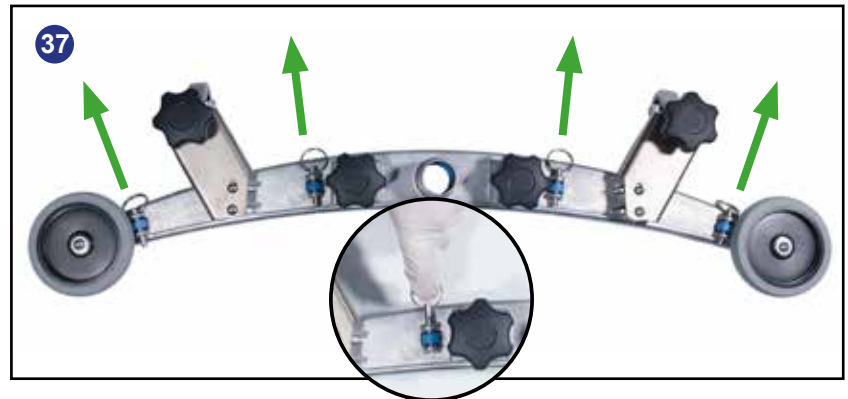

Чтобы очистить насадку для пола, извлеките стопорный штифт, отсоедините подъемный ремень и освободите насадку для пола от задней стороны машины. Промойте насадку для пола в сборе чистой водой и установите на место.



Периодически осматривайте ленты насадки для пола для проверки на наличие износа и повреждений.

Лента снимается легко. Просто сначала извлеките четыре фиксирующих штифта (рис. 37), переверните насадку для пола и отделите держатель лент от корпуса (рис. 38). Снимите ленты с установочных выступов (рис. 39) и осмотрите или замените в случае необходимости.

Установка на место производится в обратной последовательности.

Компоненты насадки для пола

1. Корпус насадки для пола
2. Задняя лента
3. Держатель лент
4. Передняя лента (с прорезями)
5. Фиксирующие штифты x 4

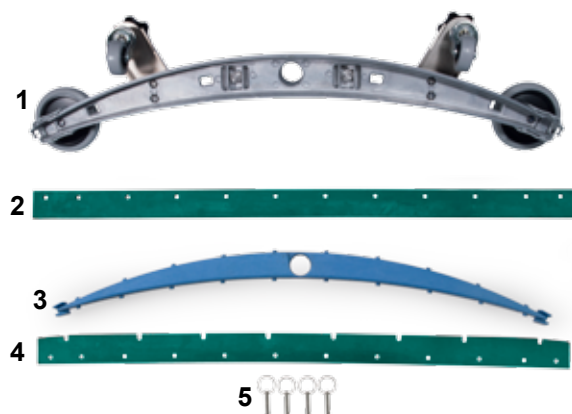

Примечание:

Ленты имеют обратную конструкцию, что увеличивает их срок службы.

Зарядка машины

Чтобы обеспечить сохранение максимальной производительности машины и продлить срок службы аккумуляторных батарей, соблюдайте следующие простые правила.

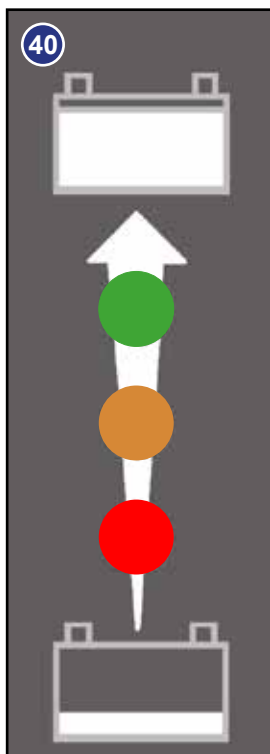

Индикатор уровня заряда аккумуляторных батарей указывает уровень заряда аккумуляторных батарей; в полностью заряженном состоянии горят все лампы индикатора (рис. 40).

По мере того как машина эксплуатируется и происходит разрядка аккумуляторных батарей, лампы индикатора уровня заряда аккумуляторных батарей гаснут сверху вниз.

В случае разрядки аккумуляторных батарей до уровня, при котором остается включенной только одна красная лампа, оператор должен зарядить аккумуляторные батареи.

Емкость новых аккумуляторных батарей обычно составляет лишь 80% от заявленного значения.

Аккумуляторные батареи обретают свою полную емкость через 5-10 циклов зарядки / разрядки.

Время зарядки полностью разряженной аккумуляторной батареи для серий ТТВ 4045/100 / ТТВ 4055/100 / ТТВ 4552/100 составляет примерно 8 часов.

Запасные аккумуляторные батареи можно заказать у своего поставщика.

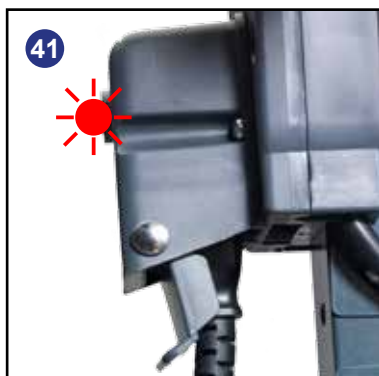

При нормальном ежедневном использовании:

Подзаряжайте аккумуляторные батареи после каждого использования независимо от времени работы машины.

Подсоедините к машине провод зарядного устройства из комплекта поставки (рис. 41).

Затем выполните подключение к подходящему источнику питания (рис. 42).

Полностью заряжайте машину после ее использования.





Никогда не оставляйте машину в разряженном состоянии



Чтобы получить доступ к панели сигнальных ламп зарядки, расположенной на панели корпуса насоса, снимите верхний бак.



Панель для контроля последовательности включения сигнальных ламп зарядки (рис. 43).

Сигнал (светодиод)		Значение
	Светится красный светодиод	Первый этап (режим зарядки постоянным током)
	Светится желтый светодиод	Второй этап (режим зарядки постоянным напряжением)
	Светится зеленый светодиод	Третий этап (режим зарядки постоянным напряжением), зарядка завершена
	Красный светодиод мигает	Ошибка системы зарядки Превышена уставка защитного таймера. Внутреннее короткое замыкание. Отключите машину от источника питания. Выключите, а затем включите питание, чтобы перезапустить цикл зарядки.
	Желтый светодиод мигает	Аккумуляторная батарея не подключена.

При ненормальном использовании, т.е. оставлении машины на некоторое время без подзарядки, рекомендуется соблюдать следующие правила.



Если предохранитель нуждается в замене, используйте только утвержденный Numatic предохранитель 50 А (как номер 221107).

Если машину не планируется использовать в течение 30 суток или дольше, необходимо до этого времени полностью зарядить аккумуляторные батареи и извлечь предохранитель аккумуляторных батарей с помощью имеющихся щипцов для плавких предохранителей Maxi.



Примечание:

*Аккумуляторные батареи следует подзаряжать каждые три месяца.
Производите полную зарядку за сутки до начала повторной эксплуатации машины.*

Электросчетчик



Серия ТТВ оборудуется электросчетчиком, который позволяет контролировать использование машины и аккумуляторных батарей (рис. 44).

Счетчик времени подсчитывает только время чистки щеткой.

Off-Aisle Cleaning Kit (Optional Extra Accessory)



При невозможности справиться с проблемой или в случае поломки машины обращайтесь к своему дилеру Numatic или по телефону технической горячей линии Numatic +44 (0)1460 269268.

ТТВ 4045/100, ТТВ 4055/100 & ТТВ4552/100

ТТВ 4045/100								
Вместимость для воды	Электродвигатель щетки	Вакуумный исполнительный механизм	Размеры щетки	Размеры подушки	Масса нетто	Полная масса	Класс защиты	Питание
40 л	400 Вт	400 Вт	450 мм	400 мм	128 кг	168 кг	IPX4	2 x 12 В (24 В) 100 А*ч
Расход жидкости	Частота вращения	Время работы	Время перезарядки	Скорость очистки	Вибрация рук	Уровень шума	Размеры	
0-2 л/мин	100 об/мин	2.5 часа	8 часов	0-4 км\ч	0.54 м/с ²	< 70 дБ(А)	Ширина - 470 мм Длина - 1075 мм Высота - 1160 мм	

ТТВ 4055/100								
Вместимость для воды	Электродвигатель щетки	Вакуумный исполнительный механизм	Размеры щетки	Размеры подушки	Масса нетто	Полная масса	Класс защиты	Питание
40 л	400 Вт	400 Вт	550 мм	500 мм	130 кг	170 кг	IPX4	2 x 12 В (24 В) 100 А*ч
Расход жидкости	Частота вращения	Время работы	Время перезарядки	Скорость очистки	Вибрация рук	Уровень шума	Размеры	
0-2 л/мин	100 об/мин	2.5 часа	8 часов	0-4 км\ч	0.57 м/с ²	< 70 дБ(А)	Ширина - 560 мм Длина - 1115 мм Высота - 1160 мм	

ТТВ 4552/100								
Вместимость для воды	Электродвигатель щетки	Вакуумный исполнительный механизм	Размеры щетки	Размеры подушки	Масса нетто	Полная масса	Класс защиты	Питание
40 л	2 x 400 Вт	400 Вт	2 x 280 мм	2 x 280 мм	134 кг	174 кг	IPX4	2 x 12 В (24 В) 100 А*ч
Расход жидкости	Частота вращения	Время работы	Время перезарядки	Скорость очистки	Вибрация рук	Уровень шума	Размеры	
0-2 л/мин	120 об/мин	2 часа	8 часов	0-4 км\ч	0.57 м/с ²	< 70 дБ(А)	Ширина - 565 мм Длина - 1145 мм Высота - 1160 мм	

Поиск и устранение неисправностей

НЕИСПРАВНОСТЬ	ПРИЧИНА	РЕШЕНИЕ
Машина не работает	Отсутствуют или перегорели предохранители Аккумуляторная батарея не подключена Низкий заряд аккумуляторных батарей	Установите или замените предохранитель (стр. 8) Подсоедините аккумуляторную батарею (стр. 8) Зарядите аккумуляторные батареи (стр. 16)
Не функционирует вакуумная очистка	Разрежение не включено	Включите разрежение (стр. 13)
Плохой сбор воды	Бак отработавшей воды заполнен Забит / засорен вакуумный шланг Ослаблены шланговые соединения Забит / засорен корзинчатый мусороулавливающий фильтр Забит / засорен фильтр сепаратора Недостаточная герметизация сепаратора Повреждено уплотнение сепаратора Поврежден / растрескался вакуумный шланг Повреждены ленты насадки для пола Низкий заряд аккумуляторных батарей	Опорожните бак отработавшей воды (стр. 14) Снимите и очистите (стр. 14) Плотно затяните соединения (стр. 14) Снимите и очистите (стр. 14) Снимите и очистите (стр. 14) Очистите и установите на место (стр. 14) Произведите ремонт (обратитесь в отдел технического обслуживания) Произведите ремонт (обратитесь в отдел технического обслуживания) Произведите ремонт (обратитесь в отдел технического обслуживания) Подзарядите аккумуляторные батареи (стр. 16)
Не действуют / не чистят щетки	Щетки не установлены Щетка перегружена	Проверьте и установите (стр. 10) Установите машину в исходное состояние (стр. 13)
Поток воды слаб или отсутствует	Бак чистой воды пуст Забит / засорен фильтр бака чистой воды Кран чистой воды не включен	Наполните бак чистой воды (стр. 11) Снимите и очистите (стр. 14) Включите кран чистой воды (стр. 9)
Машина просто «останавливается» во время работы	Чрезмерная нагрузка на систему щетки Перегорел предохранитель в блоке аккумуляторных батарей	Верните машину в исходное состояние и уменьшите усилие на щетке в соответствии с типом пола (стр. 13) Замените предохранитель 50 А (стр. 8)

Spare Parts & Accessories

237654	Top Tank Blue	606029	280MM POLYSCRUB BRUSH
577839	Separator	606552	280MM NYLOSCRUB BRUSH
206813	SWITCH KEY	606553	280MM LONGLIFE BRUSH
206953	DETENT PIN	606203	450MM POLYSCRUB BRUSH
213058	Vac hose	606204	450MM NYLOSCRUB BRUSH
280019	Floor Tool Hose	606306	450MM LONGLIFE BRUSH
280018	Dump Hose - Top Tank	606028	550MM POLYSCRUB BRUSH
213025	Dump Hose - Bottom Tank	606550	550MM NYLOSCRUB BRUSH
208960	Filler Hose - Bottom Tank	606551	550MM LONGLIFE BRUSH
237718	Hose Guide	606401	400mm PADLOC DRIVE BOARD
206111	Dump / Filler Closure - Bottom Tank	900526	500 MM NULOC2 DRIVE BOARD
237268	Filler Cap Lid	900521	650 Semi Parabolic Squeegee (4045)
207128	Filler Cap Filter	900522	750 Semi Parabolic Squeegee (4055/4552)
206265	Barrel Filter	900518	650 Floor Tool Blades - Green PU
207000	Basket Filter	900519	750 Floor Tool Blades - Green PU
208888	Clean Water Filter	221079	CHARGER CABLE - EURO
208827	Clean Water Filter Body	221037	20 AMP FUSE (CHARGER)
208890	Clean Water Filter Clear Bowl	221107	50 AMP MAXI FUSE (BATTERIES)
208830	Clean Water Filter Gasket		
208889	Clean Water Filter Mesh		

ТТВ 4045/100 / ТТВ 4055/100

ТТВ 4552/100

Электрическая схема

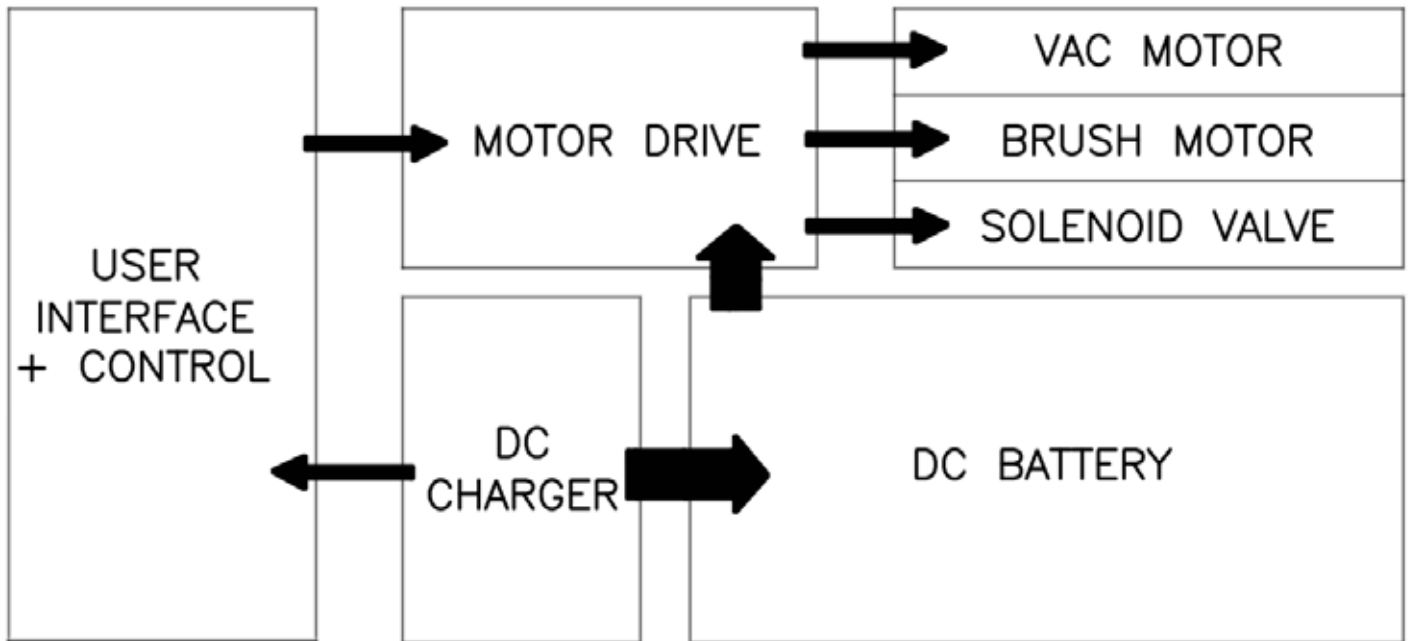

Примечание

.....

.....

.....

.....

.....

.....

.....

.....

.....

.....

.....

.....

.....

.....

.....

.....

.....

Примечание

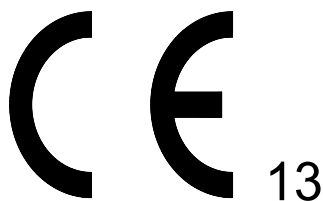

ДЕКЛАРАЦИЯ СООТВЕТСТВИЯ ЕВРОПЕЙСКОГО СОЮЗА

Настоящим мы заявляем под свою исключительную ответственность, что указанное оборудование отвечает всем соответствующим определениям следующих Директив ЕС:

Директива по машинному оборудованию

Директива EMC

Директива Rohs

Описание машин:

Размывочная машина

Тип: ТТВ, ЕТВ серии

Произведено:

Numatic International Limited

Соответствующие стандарты, на которые соответствия объявляются, включают:

IEC 60335-1:2010

IEC 60335-2-72:2002 +A1

EN 55014-1:2006

EN 55014-2:1997/A2:2007

IEC 62233:2005

Документация по техническому построению данного оборудования находится по адресу производителя с разрешения следующих подписантов:

Имя: Allyn Boyes

Должность: Технический менеджер

Подписано:

Дата: 01/01/2013



Numatic International Limited,
Chard, Somerset.
TA20 2GB
www.numatic.co.uk

RU

Эта машина комплектуется следующими принадлежностями:

Провод для зарядки

Щетка / подушка

Насадка для пола

Предохранители

Штифт разъединителя

Шланговый крюк

Переходник 38 / 32 мм

Подпись



Дистрибьютор:



Numatic International Limited
Chard, Somerset
TA20 2GB ENGLAND.
Telephone 01460 68600 Fax: 01460 68458
www.numatic.co.uk

Характеристики подлежат изменению
без предварительного уведомления.

MED-000115 04/15 (A03)